

# 結膜弛緩症鑷子 & マイボーム鑷子 & 睫毛鑷子



## 結膜弛緩症鑷子

**AE-4368** 小林氏 結膜弛緩症鑷子(焼灼法用)

**AE-4368S** 小林氏 結膜弛緩症鑷子(焼灼法用)スモールチップ

※金沢大学の小林顕先生ご考案の鑷子で、結膜弛緩症に対して、ハイポーベンシルを用いる焼灼法を行う際に使用します。  
 ※先端把持部が眼球の形状に合わせてカーブしているため、弛緩した結膜を容易に把持しやすくなっています。  
 ※結膜を切除縫合せずに手術を行える、画期的な製品です。  
 ※細隙灯顕微鏡下でもご使用いただけるように、スモールチップタイプも登場しました。



通常価格(税込)  
各¥70,000(¥77,000)  
セール期間内特別価格(税込)  
各¥50,400(¥55,440)

けつましかんしょう  
 小林氏 結膜弛緩症手術  
 googleなどで検索すると、YouTubeで動画を見ることができます。

## マイボーム鑷子

**AE-4521** 吉富氏マイボーム腺圧迫鑷子



通常価格(税込)  
¥45,000(¥49,500)  
セール期間内特別価格(税込)  
¥32,400(¥35,640)

## 睫毛鑷子

**AE-4529** 睫毛鑷子 ファインチップII(チタン製)



通常価格(税込)  
¥42,000(¥46,200)  
セール期間内特別価格(税込)  
¥30,240(¥33,264)

■日本代理店

**RE アールイーメディカル株式会社**  
R E MEDICAL, INC.

本社：〒540-0011 大阪市中央区農人橋2-1-29 TEL.06-4794-8220(代) FAX.06-4794-8222  
 東京営業所：〒113-0034 東京都文京区湯島3-19-11 湯島ファーストビル TEL.03-5816-1480(代) FAX.03-5816-1483  
 名古屋営業所：〒465-0025 愛知県名古屋市名東区上社1-1204 ロール社東 TEL.052-760-3955(代) FAX.052-760-3956  
 福岡営業所：〒812-0014 福岡市博多区比恵町11-7 ニューいわきビル TEL.092-437-5180(代) FAX.092-437-5181

www.re-medical.co.jp

アシコ社製品 春の特別キャンペーンのご案内

SPRING  
CAMPAIGN  
2022

SPECIAL PRICE!!

日頃のご愛顧に感謝して、本パンフレット掲載商品を  
特別価格にてご提供いたします

セール期間  
2022 4.14 木 ▶ 6.30 木

**RE アールイーメディカル株式会社**  
R E MEDICAL, INC.



# サイドポート用CCC鑷子

大好評の  
サイドポート用CCC鑷子です

1  
売れ筋

**AE-4402S** 池田氏 のぞみCCC鑷子 ショートタイプ 23G

2  
売れ筋

**AE-4402** 池田氏 のぞみCCC鑷子 23G



**ショートタイプ** 全長 115mm、シャフト長 17mm  
**レギュラータイプ** 全長 140mm、シャフト長 24mm

※先端部がよりシャープになり、器具の出し入れがしやすくなりました。  
※より視認性の高い先端形状になっています。  
※ショートタイプは、日本人の手にフィットし、操作性を向上させるため、通常よりハンドル部を18mm、シャフト部を7mm短くしました。



通常価格 (税込)  
各 ¥250,000 (¥275,000)  
セール期間内特別価格 (税込)  
各 ¥180,000 (¥198,000)

**AE-4385S** 池田氏 スーパーマイクロCCC鑷子 ショートタイプ 23G

3  
売れ筋

**AE-4385** 池田氏 スーパーマイクロCCC鑷子 23G



**ショートタイプ** 全長 115mm、シャフト長 17mm  
**レギュラータイプ** 全長 140mm、シャフト長 24mm

※先端チップは非常にシャープで、チップにアングルが付いており、視認性を高めています。  
※ショートタイプは、日本人の手にフィットし、操作性を向上させるため、通常よりハンドル部を18mm、シャフト部を7mm短くしました。



通常価格 (税込)  
各 ¥250,000 (¥275,000)  
セール期間内特別価格 (税込)  
各 ¥180,000 (¥198,000)

**AE-4406** 河合氏 CCC鑷子 ショートタイプ 27G



**ショートタイプ** 27G、全長 115mm、シャフト長 15.5mm

※先端チップ内側にセレーションを有しており、把持能力を高めています。  
※チップシャフトにはサンドブラスト加工が施されており、顕微鏡からの反射を防止しています。



通常価格 (税込)  
¥270,000 (¥297,000)  
セール期間内特別価格 (税込)  
¥194,400 (¥213,840)

**AE-4404** 河合氏 CCC鑷子 ショートタイプ 25G



**ショートタイプ** 25G、全長 115mm、シャフト長 17mm

※先端チップ内側にセレーションを有しており、把持能力を高めています。  
※チップシャフトにはサンドブラスト加工が施されており、顕微鏡からの反射を防止しています。



通常価格 (税込)  
¥270,000 (¥297,000)  
セール期間内特別価格 (税込)  
¥194,400 (¥213,840)

# 虹彩剪刀 & 前囊剪刀

細いシャフトと小さいチップ先で  
眼内での操作性を向上させた  
25G 虹彩剪刀と前囊剪刀です

## 虹彩剪刀

1  
売れ筋

**AE-5662** 八重氏 虹彩剪刀 25G



■ 25G、全長 115mm、シャフト長 17mm

※25Gシャフトを採用することで眼内での操作性が大幅に改善されました。  
※散瞳不良時の虹彩切開に最適です。  
※虹彩だけでなくCCC作製時の前囊の処理にも便利なツールです。  
※垂直方向の刃により、スムーズな操作が可能です。



通常価格 (税込)  
¥280,000 (¥308,000)  
セール期間内特別価格 (税込)  
¥201,600 (¥221,760)

2  
売れ筋

**AE-5663** 河合氏 虹彩剪刀 25G

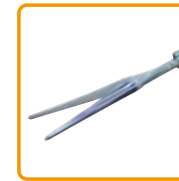

■ 25G、全長 115mm、シャフト長 17mm

※散瞳不良時の虹彩切開に最適です。  
※25Gシャフトと水平方向の刃により、1ポートからの切開範囲が広がりました。  
※25Gシャフトを採用することで、サイドポートからの挿入や眼内での操作性が大幅に改善されました。



通常価格 (税込)  
¥280,000 (¥308,000)  
セール期間内特別価格 (税込)  
¥201,600 (¥221,760)

## 前囊剪刀

3  
売れ筋

**AE-5619** 秦氏 前囊カーブ剪刀 25G



■ 25G、全長 118mm、シャフト長 15mm

※チップが強弯になっており、CCCが流れた際の軌道修正時に最適です。  
※シャフトがストレートなので、左右両方向への切開が容易です。  
※虹彩切開時にも使用できます。



通常価格 (税込)  
¥290,000 (¥319,000)  
セール期間内特別価格 (税込)  
¥208,800 (¥229,680)

## 洗浄器

サイドポート用器具を長くお使いいただくために……

**T-KN0030** マイクロシャフト手術器具洗浄器



■ 全長 160mm

※シャフト内の汚れを確実に洗浄します。  
※シャフトがキャップ部に納まりますので安全に洗浄できます。

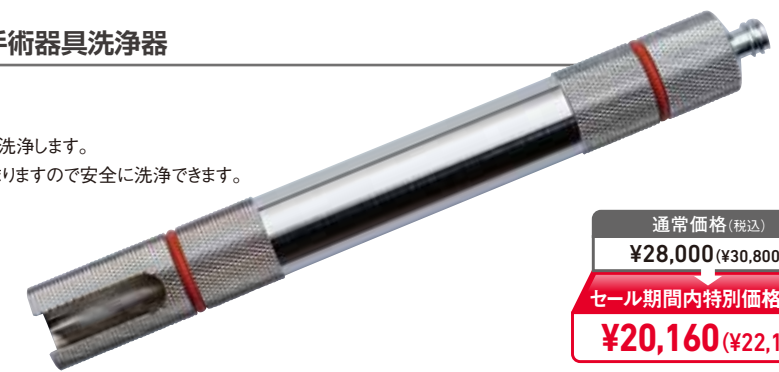

通常価格 (税込)  
¥28,000 (¥30,800)  
セール期間内特別価格 (税込)  
¥20,160 (¥22,176)

# 開瞼器

それぞれの状況に対応できる  
おすすめの開瞼器です

## AE-1059 三好氏 調節式開瞼器 TypeII

■ブレード幅12mm  
小眼瞼用

※1014Nの固定力を上げるためにブレード部分を  
深くしました。



通常価格(税込)  
¥48,000(¥52,800)  
セール期間内特別価格(税込)  
¥34,560(¥38,016)

## AE-1009 小早川氏 調節式開瞼器

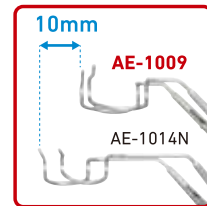

小眼瞼用開瞼器(AE-1014N)との比較

■ブレード幅14mm  
※全長を短く、適度な弯曲をもたせることで耳側への  
ズレを防ぎます。  
※スタンダードサイズの開瞼器です。



通常価格(税込)  
¥45,000(¥49,500)  
セール期間内特別価格(税込)  
¥32,400(¥35,640)

## AE-1009AN 小早川氏 調節式開瞼器 吸引孔付



■ブレード幅14mm  
※AE-1009の吸引孔付タイプが発売されました。  
※全長を短く、適度な弯曲をもたせることで耳側への  
ズレを防ぎます。  
※スタンダードサイズの開瞼器です。

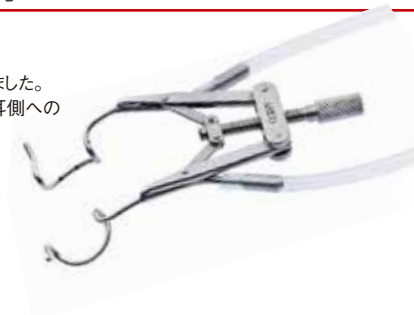

通常価格(税込)  
¥100,000(¥110,000)  
セール期間内特別価格(税込)  
¥72,000(¥79,200)

## AE-1058AN 秦/三好氏 調節式開瞼器 吸引孔付II



■ブレード幅12mm  
小眼瞼用  
※AE-1051ANのブレードの外側にも吸引口を  
設けました。



通常価格(税込)  
¥120,000(¥132,000)  
セール期間内特別価格(税込)  
¥86,400(¥95,040)

## AE-1051AN 秦/三好氏 調節式開瞼器 吸引孔付



■ブレード幅12mm  
小眼瞼用  
※ボートの位置を工夫しているため、結膜を吸い付ける  
ことなく、スムーズな吸引が可能です。

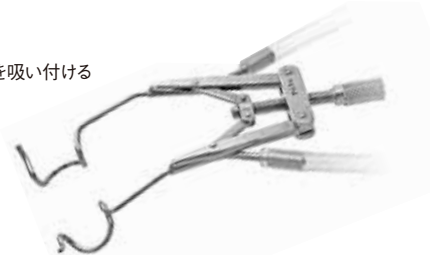

通常価格(税込)  
¥120,000(¥132,000)  
セール期間内特別価格(税込)  
¥86,400(¥95,040)

# ICL手術器具

近年急速に普及しつつあるICL  
好評のアシコ器具を  
ぜひお試しください

## AE-2426 北澤氏 ICLマニピュレーター



■全長110mm

※眼内でICLをマニピュレートし易くするために、裏面にサンドブラスト加工をしています。

通常価格(税込)  
¥74,000(¥81,400)  
セール期間内特別価格(税込)  
¥53,280(¥58,608)

## AE-2423 市川氏 ダブルエンドICLマニピュレーター



■全長133mm

※眼内にて左右各方向からICLをマニピュレーションすることが1本で可能な  
ダブルエンド器具です。  
※ICLに容易にアプローチできるよう、2段階でベントしています。

通常価格(税込)  
¥95,000(¥104,500)  
セール期間内特別価格(税込)  
¥68,400(¥75,240)

## AE-2531 ブーキッヒ氏 ICLマニピュレーター



■全長110mm、シャフト長8mm

※ICLのマニピュレーションに使用します。

通常価格(税込)  
¥66,000(¥72,600)  
セール期間内特別価格(税込)  
¥47,520(¥52,272)

## AE-4224 ブーキッヒ氏 ICL鑷子



■全長135mm、先端長18mm、先端幅0.4mm

※全長18mmのチップでカートリッジ内でのICLの正確な位置調整を行うのに最適です。

通常価格(税込)  
¥120,000(¥132,000)  
セール期間内特別価格(税込)  
¥86,400(¥95,040)

## AE-4446 ザルディバー/クラップ氏 ICLパックマン鑷子 改良型



■全長149mm、先端長4.5mm、先端幅1.55mm

※ICLを傷つけることなくカートリッジ内に装填できます。

通常価格(税込)  
¥280,000(¥308,000)  
セール期間内特別価格(税込)  
¥201,600(¥221,760)

## AE-4447 中村氏 ICLローディング/リムーバル鑷子



■全長149mm、先端長4.5mm、先端幅1.55mm

※ICLをカートリッジへ装填するだけでなく、眼内からICLを摘出する際にも使用しやすくなっています。

通常価格(税込)  
¥280,000(¥308,000)  
セール期間内特別価格(税込)  
¥201,600(¥221,760)



# CCC鑷子

## クロスアクションCCC鑷子



チタン

- 全長 120mm
- ※軽量なチタン製の鑷子です。
- ※フラットとラウンドの2つのハンドルタイプがあります。
- ※2.2mmの切開創に対応しています。
- ※前囊をしっかりと把持できる先端デザインです。

定番のクロスアクションCCCがさらに高機能になりました。



**AE-4408** 稲村氏 CCC鑷子フラットハンドル

**AE-4408R** 稲村氏 CCC鑷子ラウンドハンドル

通常価格(税込)  
各¥150,000(¥165,000)  
セール期間内特別価格(税込)  
各¥108,000(¥118,800)

**AE-4407** 藤田/稲村氏CCC鑷子



- 全長 100mm
- ※2.2mmの切開創に対応しています。
- ※先端の精巧な仕上げで視認性がアップしました。
- ※ヒンジ部分の改良により耐久性が増しました。



通常価格(税込)  
¥150,000(¥165,000)  
セール期間内特別価格(税込)  
¥108,000(¥118,800)

## CCC用ダブルエンドマーカ― より正確なCCCを目指すために……

**AE-2729** 秦氏 CCC用ダブルエンドマーカ―



- 径5.6mm/5.75mm
- ※前房深度によって5.6mmと5.75mmを使い分け、より正確なCCCを作成することが可能です。
- ※流れたCCCを軌道修正する時に目安として便利です。



通常価格(税込)  
¥110,000(¥121,000)  
セール期間内特別価格(税込)  
¥79,200(¥87,120)

# スプリング剪刀

## スプリング剪刀

**AE-5507** マイクロスプリング剪刀 曲 鈍



- 全長121mm、ブレード幅11mm
- ※ハンドルを一回り大きくし握りやすくしました。
- ※刃先はやや鈍を強くしています。



通常価格(税込)  
¥46,000(¥50,600)  
セール期間内特別価格(税込)  
¥33,120(¥36,432)

**AE-5508** マイクロスプリング剪刀Ⅱ



- 全長110mm、ブレード幅10mm
- ※最も汎用性の高いスプリング剪刀です。



通常価格(税込)  
¥46,000(¥50,600)  
セール期間内特別価格(税込)  
¥33,120(¥36,432)

# ダイヤモンドナイフ

永続するシャープな切れ味、それがASICOダイヤモンドナイフです

**AE-8121** サイドポート固定ダイヤモンドナイフ



- ブレード幅0.8~1mm

※0.8mm~1mmの切開幅サイドポートを作成できます。



サイドポート用

通常価格(税込)  
¥300,000(¥330,000)  
セール期間内特別価格(税込)  
¥195,000(¥214,500)

**AE-8144** TEEダイヤモンドナイフ三刻刀

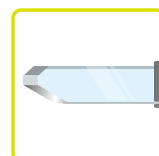

- ブレード幅1mm

※3方向から先端をカットしており、サイドポート作成時に抜群の切れ味が得られます。



サイドポート用

通常価格(税込)  
¥300,000(¥330,000)  
セール期間内特別価格(税込)  
¥195,000(¥214,500)

変わらぬ信頼!  
発売以来大好評の  
ASICOベーシック器具です

AE-4091 縫合鑷子 直(ストロング グリップ)



■全長88mm、先端幅0.35mm、5mmプラットフォーム  
※プラットフォーム部分の厚みを増やしてグリップ力をさらに強化しました。  
※8-0~11-0糸まで対応可能です。



縫合鑷子(無鉤)

通常価格(税込)  
¥42,000(¥46,200)  
セール期間内特別価格(税込)  
¥30,240(¥33,264)

AE-4360 ジャフェ氏 縫合鑷子 直

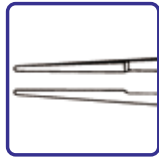

■全長102mm、先端幅0.3mm、6mmプラットフォーム  
※8-0~11-0糸まで対応可能です。



通常価格(税込)  
¥48,000(¥52,800)  
セール期間内特別価格(税込)  
¥34,560(¥38,016)

AE-4159N ソープ氏 異物鑷子 レーザーライン付 II

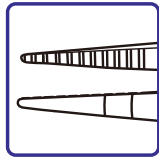

※先端から3mmと4mmにレーザーラインが入っています。  
※硝子体注射の際に便利です。



通常価格(税込)  
¥18,000(¥19,800)  
セール期間内特別価格(税込)  
¥12,960(¥14,256)

AE-4300 カストロビエホ氏 縫合鑷子 0.12mm鉤

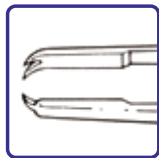

■全長108mm、直、1×2、0.12mm鉤  
※スタンダードなカストロビエホ氏縫合鑷子です。



通常価格(税込)  
¥78,000(¥85,800)  
セール期間内特別価格(税込)  
¥56,160(¥61,776)

AE-4093 角膜縫合鑷子 ピアス型(ストロング グリップ)

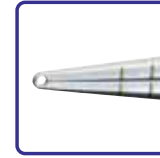

■全長88mm、直、ピアス  
※組織へのダメージを少なくするピアス型の鑷子です。  
※ハンドルに3つの穴が目印になります。



角膜縫合鑷子

通常価格(税込)  
¥52,000(¥57,200)  
セール期間内特別価格(税込)  
¥37,440(¥41,184)

AE-4092 角膜縫合鑷子 0.12mm鉤(ストロング グリップ)

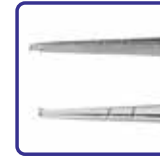

■全長88mm、直、1×2、0.12mm鉤  
※プラットフォーム部分の厚みを増やしてグリップ力をさらに強化しました。  
※AE-4091と異なるハンドルデザインを採用したことで容易に見分けやすくなりました。

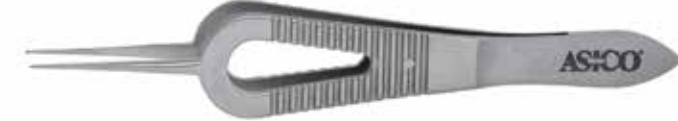

通常価格(税込)  
¥60,000(¥66,000)  
セール期間内特別価格(税込)  
¥43,200(¥47,520)

AE-4090 角膜縫合鑷子 0.12mm鉤

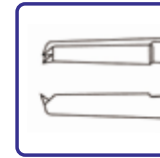

■全長88mm、直、1×2、0.12mm鉤  
※手になじむワイド&ショートハンドルです。



通常価格(税込)  
¥60,000(¥66,000)  
セール期間内特別価格(税込)  
¥43,200(¥47,520)

AE-4036 ハームス氏 コリプリ鑷子

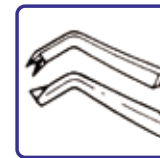

■全長70mm、1×2、0.12mm鉤、6mmプラットフォーム  
※万能型多目的鑷子です。



通常価格(税込)  
¥90,000(¥99,000)  
セール期間内特別価格(税込)  
¥64,800(¥71,280)

# ハイドロダイセクションカニューレ

確実な  
ハイドロダイセクションで  
安全な手術を!

3  
売れ筋

## AE-7649 三好氏 アルティメット パーチカルデュアルフローハイドロダイセクションカニューレ 25G



■25G

※2ポートから120°の間隔で上下方向に水流が出ます。  
※一方の水流で前嚢を持ち上げ、一方で後嚢への迅速かつ容易なハイドロダイセクションを可能にします。  
※固い核でもスムーズな操作が可能です。



通常価格(税込)  
¥36,000(¥39,600)  
セール期間内特別価格(税込)  
¥25,920(¥28,512)

2  
売れ筋

## AE-7653 稲村氏 ハイドロダイセクションカニューレII30° 25G



■25G

※2ポートから30°の間隔で水流が出るため、効果的なハイドロダイセクションが可能です。  
※チップ先端部にサンドブラスト加工が施されています。



通常価格(税込)  
¥36,000(¥39,600)  
セール期間内特別価格(税込)  
¥25,920(¥28,512)

1  
売れ筋

## AE-7639 稲村氏 ハイドロダイセクションカニューレ 25G



■25G

※先端部が扇状になっている為、水流が広がりやすくなっています。  
※ハイドレーション時にも適しています。



通常価格(税込)  
¥26,000(¥28,600)  
セール期間内特別価格(税込)  
¥18,720(¥20,592)

## AE-7634 大木/吉富氏カニューレ 27G 45°



■27G

※先端はコブ状になっており、針先を確実に前嚢下へ刺入できます。



通常価格(税込)  
¥44,000(¥48,400)  
セール期間内特別価格(税込)  
¥31,680(¥34,848)

## AE-7636 赤星氏 ハイドロダイセクションカニューレII 27G



■27G

※テーパチップになっており、前嚢下への刺入が容易です。



通常価格(税込)  
¥20,000(¥22,000)  
セール期間内特別価格(税込)  
¥14,400(¥15,840)

# プレチョッパー

ASICO オリジナル  
プレチョッパーシリーズです

1  
売れ筋

## AE-4190RE 赤星氏 コンボIIプレチョッパー



※従来品(AE-4284)の刃の厚みを30%薄くすることにより、核への刺入が容易になりました。  
※Grade I~IIの核に対してプレチョップ法を実施します。

通常価格(税込)  
¥200,000(¥220,000)  
セール期間内特別価格(税込)  
¥144,000(¥158,400)

## AE-4192 赤星氏 ユニバーサルIIプレチョッパー



※従来品(AE-4282)の刃の厚みを30%薄くすることにより、核への刺入が容易になりました。  
※Grade II~IVの核に対してプレチョップ法を実施します。

通常価格(税込)  
¥200,000(¥220,000)  
セール期間内特別価格(税込)  
¥144,000(¥158,400)

## AE-4189 稲村氏 スワンプレチョッパー



※柔らかい核(Grade I, II)であっても、その核を崩すことはありません。  
※視認性を失うことなく、核を割ることができます。

通常価格(税込)  
¥210,000(¥231,000)  
セール期間内特別価格(税込)  
¥151,200(¥166,320)

2  
売れ筋

## AE-4293 稲村氏 イーグルプレチョッパー



※先端の鋭利な形状が、核への刺入を容易にします。  
※Grade II, IIIの核に対してプレチョップ法を実施します。

通常価格(税込)  
¥200,000(¥220,000)  
セール期間内特別価格(税込)  
¥144,000(¥158,400)

3  
売れ筋

## AE-4297 稲村氏 イーグルプレチョッパーII



※左右のチップを少しずらすことで、硬い核へアプローチが可能となりました。  
※Grade III~IVの核に対してプレチョップ法を実施します。

通常価格(税込)  
¥220,000(¥242,000)  
セール期間内特別価格(税込)  
¥158,400(¥174,240)



# チョッパー&その他

ひと工夫されたチョッパー類は  
いかがでしょう

## チョッパー

### AE-2575 浅見氏 チョッパー



■全長119mm、先端幅0.46mm、先端長1.27mm

※1本の器具でチョッパーとディバイダーを兼ね備えております。  
※やわらかい核においても、幅0.46mmのチップ先端が核に沈みこむことはありません。  
※チップ先端が内側にカーブしているため、カプセルの赤道部から核を容易に掘り起こすことができます。

通常価格 (税込)  
¥62,000 (¥68,200)  
セール期間内特別価格 (税込)  
¥44,640 (¥49,104)

### AE-2532 三好氏 チョッパー



■チップ先1.25mm

※フック先端部に45°の角度をつけているので、3時部サイドポートからの操作に適しています。

通常価格 (税込)  
¥58,000 (¥63,800)  
セール期間内特別価格 (税込)  
¥41,760 (¥45,936)

### AE-2534 稲村氏 RACEチョッパー



■全長110mm、チップ先1.35mm

※チップ下方部に0.35mmのフックが設けられており、核を持ち上げ分割することで極めて硬い核に効果的です。

通常価格 (税込)  
¥62,000 (¥68,200)  
セール期間内特別価格 (税込)  
¥44,640 (¥49,104)

## その他

### AE-2583 核ディバイディングフック



■全長115mm

※核を分割する際に使用します。

通常価格 (税込)  
¥35,000 (¥38,500)  
セール期間内特別価格 (税込)  
¥25,200 (¥27,720)

### AE-2530 赤星氏 核サスティナー



■全長115mm、先端幅0.4mm、先端長1.9mm

※グレード2.5以上の核処理に、カウンタープレチョップとしてご使用ください。

通常価格 (税込)  
¥55,000 (¥60,500)  
セール期間内特別価格 (税込)  
¥39,600 (¥43,560)

### AE-2566 米田氏 ディバイダー



■全長116mm

※フック先端部に45°の角度をつけているので、3時方向の操作に適しています。

通常価格 (税込)  
¥55,000 (¥60,500)  
セール期間内特別価格 (税込)  
¥39,600 (¥43,560)

# トーリック眼内レンズ用器具

より確実な  
マーキングのために……

### AE-2748 宮田氏 術前角結膜マーカー



※術前に結膜と角膜へ同時にマーキングする事ができ、トポグラフィーを使用し、Axis registrationを行います。  
※術中でも角膜の圧痕により基準点の確認が可能です。

通常価格 (税込)  
¥70,000 (¥77,000)  
セール期間内特別価格 (税込)  
¥50,400 (¥55,440)

### AE-2793S トーリック リファレンスマーカー 術前用 片面タイプ



■外径15.5mm

※術前に座位の状態ですり3時、6時、9時位置にマーキングができます。  
※1本で左右眼の対応ができ、3つのマーキングエッジに均等な力が加圧できるように設計されています。

通常価格 (税込)  
¥100,000 (¥110,000)  
セール期間内特別価格 (税込)  
¥72,000 (¥79,200)

### AE-1589 トーリックゲージ ベベル型 チタン製 スパイク無し



■内径12mm 外径16mm

※文字盤をすり鉢状にしたことで、顕微鏡からの反射が少なくなり、視認性が向上しました。

通常価格 (税込)  
¥50,000 (¥55,000)  
セール期間内特別価格 (税込)  
¥36,000 (¥39,600)

### AE-1590T トーリックゲージ ベベル型 チタン製



■内径12mm 外径16mm

※文字盤をすり鉢状にしたことで、顕微鏡からの反射が少なくなり、視認性が向上しました。

通常価格 (税込)  
¥110,000 (¥121,000)  
セール期間内特別価格 (税込)  
¥79,200 (¥87,120)

### AE-2740H ヌイツ氏 トーリックアキシスマーカー 中心指標付

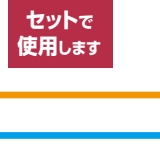

■外径11.2mm

※白内障手術前に、術前マーカーにてマーキングされた3時・9時(0°・180°)ライン上に角度ゲージを置き、計算式などで決定された軸角度にマーキングをします。

通常価格 (税込)  
¥120,000 (¥132,000)  
セール期間内特別価格 (税込)  
¥86,400 (¥95,040)

### AE-2740N ヌイツ氏 トーリックアキシスマーカー



■外径11.2mm

※シンプルなデザインのアキシスマーカーです。

通常価格 (税込)  
¥120,000 (¥132,000)  
セール期間内特別価格 (税込)  
¥86,400 (¥95,040)

セットで  
使用します

セットで  
使用します

# バイマニュアルI/A & レスキュー用器具

## バイマニュアルI/A

**1** 売れ筋 **AE-7-0208** バイマニュアル灌流ハンドピース 23G 曲

■ポート径0.3mm×0.4mm



通常価格(税込)  
¥60,000(¥66,000)

セール期間内特別価格(税込)  
¥43,200(¥47,520)

23G

**AE-7-0110** バイマニュアル灌流ハンドピース 22G 曲

■ポート径0.46mm



通常価格(税込)  
¥60,000(¥66,000)

セール期間内特別価格(税込)  
¥43,200(¥47,520)

22G

※フロントオープンにより、灌流量が大幅にアップしました。

**3** 売れ筋 **AE-7-0217** バイマニュアル吸引ハンドピース 23G 曲

■ポート径0.3mm



通常価格(税込)  
¥60,000(¥66,000)

セール期間内特別価格(税込)  
¥43,200(¥47,520)

23G

**AE-7-0120** バイマニュアル吸引ハンドピース 22G 曲

■ポート径0.3mm



通常価格(税込)  
¥60,000(¥66,000)

セール期間内特別価格(税込)  
¥43,200(¥47,520)

22G

**2** 売れ筋 **AE-7-0218** バイマニュアル吸引ハンドピース 23G 曲 後囊ポリッシャー

■ポート径0.3mm



通常価格(税込)  
¥60,000(¥66,000)

セール期間内特別価格(税込)  
¥43,200(¥47,520)

23G

## レスキュー用器具

**AE-5437** 下分氏 IOL/核カッター セレーション付



※アクリル IOL や核を切るためにデザインされています。  
※カプセルや虹彩を傷つけるのを防ぐために、チップ先端がラウンド型にデザインされています。  
※滑り止めのため、刃先にセレーション加工が施されています。

通常価格(税込)  
¥88,000(¥96,800)

セール期間内特別価格(税込)  
¥63,360(¥69,696)

**AE-4907** チェー氏 レスキュー IOL 把持鉗子 21G



※硝子体腔へ脱落した IOL を引き上げるのに有効です。  
※先端がサンドブラスト加工されておりますので、眼内レンズを確実に把持できます。

通常価格(税込)  
¥350,000(¥385,000)

セール期間内特別価格(税込)  
¥252,000(¥277,200)

# I/Aハンドピース & I/Aチップ

## AE-7-0029 I/Aハンドピース

チタン

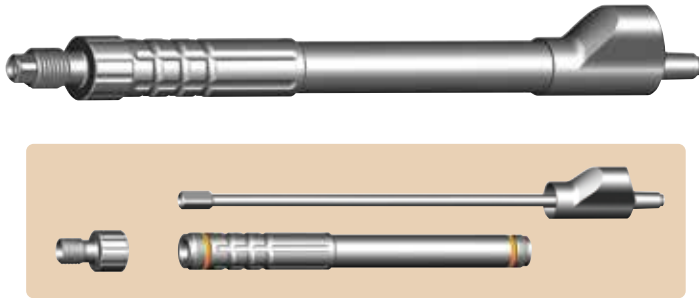

※チタン製の軽量の I/A ハンドピースです。  
※分解して、パーツごとに洗浄することもできます。  
※オートクレーブ・ガス滅菌どちらへも対応可能です。  
※ねじ込み式の I/A チップを装着可能です。  
※I/A チップは Alcon/Nidek が取り付けられます。

通常価格(税込)  
¥132,000(¥145,200)

セール期間内特別価格(税込)  
¥95,040(¥104,544)

## AE-7-0027 I/Aハンドル

チタン

一体型



チタン製の一体型の I/A ハンドルです。

通常価格(税込)  
¥152,000(¥167,200)

セール期間内特別価格(税込)  
¥109,440(¥120,384)

**2** 売れ筋



22G

**AE-7-3050** スリム I/A チップ 直

■22G、0.7mmφ、ポート径0.3×0.2mm 精円

※小切開創からの操作性が大幅に向上した 22G の新しい I/A チップです。  
※チップにはサンドブラスト加工が施されています。

通常価格(税込)  
¥48,000(¥52,800)

セール期間内特別価格(税込)  
¥34,560(¥38,016)

**1** 売れ筋



22G

**AE-7-3051** スリム I/A チップ 曲

■22G、0.7mmφ、ポート径0.3×0.2mm 精円

※小切開創からの操作性が大幅に向上した 22G の新しい I/A チップです。  
※チップにはサンドブラスト加工が施されています。

通常価格(税込)  
¥48,000(¥52,800)

セール期間内特別価格(税込)  
¥34,560(¥38,016)



22G

**AE-7-3052** スリム I/A チップ Sカーブ

■22G、0.7mmφ、ポート径0.3×0.2mm 精円

※前部下研磨に最適です。  
※小切開創からの操作性が大幅に向上した 22G の新しい I/A チップです。  
※チップにはサンドブラスト加工が施されています。

通常価格(税込)  
¥48,000(¥52,800)

セール期間内特別価格(税込)  
¥34,560(¥38,016)



20G

**AE-7-4050** I/A チップ 直

■20G、0.9mmφ、ポート径0.3×0.2mm 精円

※チップにはサンドブラスト加工が施されており、効果的にカプセルポリッシュを行うことができます。

通常価格(税込)  
¥48,000(¥52,800)

セール期間内特別価格(税込)  
¥34,560(¥38,016)



20G

**AE-7-4051** I/A チップ 曲

■20G、0.9mmφ、ポート径0.3×0.2mm 精円

※チップにはサンドブラスト加工が施されており、効果的にカプセルポリッシュを行うことができます。

通常価格(税込)  
¥48,000(¥52,800)

セール期間内特別価格(税込)  
¥34,560(¥38,016)